

# ИНСТРУКЦИЯ ПО МОНТАЖУ

соединительных термоусаживаемых муфт  
для одножильных силовых кабелей с изоляцией из сшитого полиэтилена  
на напряжение 20 кВ марки

## 1ПСТ-20



**Все операции следует выполнять в строгом соответствии с инструкцией по установке, не допуская изменений в технологии монтажа**



**Монтаж термоусаживаемых муфт должен проводиться специально обученным персоналом**

Архангельск (8182)63-90-72  
Астана (7172)727-132  
Астрахань (8512)99-46-04  
Барнаул (3852)73-04-60  
Белгород (4722)40-23-64  
Брянск (4832)59-03-52  
Владивосток (423)249-28-31  
Волгоград (844)278-03-48  
Вологда (8172)26-41-59  
Воронеж (473)204-51-73  
Екатеринбург (343)384-55-89

Иваново (4932)77-34-06  
Ижевск (3412)26-03-58  
Казань (843)206-01-48  
Калининград (4012)72-03-81  
Калуга (4842)92-23-67  
Кемерово (3842)65-04-62  
Киров (8332)68-02-04  
Краснодар (861)203-40-90  
Красноярск (391)204-63-61  
Курск (4712)77-13-04  
Липецк (4742)52-20-81

Магнитогорск (3519)55-03-13  
Москва (495)268-04-70  
Мурманск (8152)59-64-93  
Набережные Челны (8552)20-53-41  
Нижний Новгород (831)429-08-12  
Новокузнецк (3843)20-46-81  
Новосибирск (383)227-86-73  
Омск (3812)21-46-40  
Орел (4862)44-53-42  
Оренбург (3532)37-68-04  
Пенза (8412)22-31-16

Пермь (342)205-81-47  
Ростов-на-Дону (863)308-18-15  
Рязань (4912)46-61-64  
Самара (846)206-03-16  
Санкт-Петербург (812)309-46-40  
Саратов (845)249-38-78  
Севастополь (8692)22-31-93  
Симферополь (3652)67-13-56  
Смоленск (4812)29-41-54  
Сочи (862)225-72-31  
Ставрополь (8652)20-65-13

Сургут (3462)77-98-35  
Тверь (4822)63-31-35  
Томск (3822)98-41-53  
Тула (4872)74-02-29  
Тюмень (3452)66-21-18  
Ульяновск (8422)24-23-59  
Уфа (347)229-48-12  
Хабаровск (4212)92-98-04  
Челябинск (351)202-03-61  
Череповец (8202)49-02-64  
Ярославль (4852)69-52-93

## 1. ОБЛАСТЬ ПРИМЕНЕНИЯ

Муфты соединительные типа **1ПСТ-20** предназначены для соединения одножильных силовых кабелей с изоляцией из сшитого полиэтилена, с медным проволочным экраном на напряжение 20 кВ с частотой переменного тока 50 Гц.

Используются для соединения кабелей, проложенных в тоннелях, кабельных коллекторах, грунте без ограничения по уровню прокладки при температуре окружающей среды от -50°С до +50°С.

Монтаж соединительных муфт может быть осуществлен для следующих основных типов одножильных кабелей: (А)ПвПу, (А)ПвПуг, (А)ПвВ, (А)ПвП2г, (А)ПвПу2г и их аналогов.

## 2. ТИПОРАЗМЕРЫ МУФТ

Выбор типоразмеров муфт производится в зависимости от сечения жил кабеля (см. табл.):

Комплектация с болтовыми наконечниками	Рабочее напряжение (кВ)	Число жил кабеля	Сечение жил кабеля (мм <sup>2</sup> )	Тип изоляции кабеля
1ПСТ-20-70/120 (Б)	20	1	70, 95, 120	изоляция из сшитого полиэтилена
1ПСТ-20-150/240 (Б)			150, 185, 240	
1ПСТ-20-300/400 (Б)			300, 400	

## 3. МЕРЫ БЕЗОПАСНОСТИ

Монтаж муфты должен производиться с соблюдением «Межотраслевых правил по охране труда (правил безопасности) при эксплуатации электроустановок», «Правил технической эксплуатации электроустановок потребителей», «Правил пожарной безопасности для энергетических предприятий», «Технической документации на муфты для силовых кабелей с бумажной и пластмассовой изоляцией напряжением до 35 кВ», а также правил и инструкций, действующих на предприятии, применяющем данные муфты.

## 4. ОБЩИЕ УКАЗАНИЯ

### 4.1 Подготовка к монтажу

Внимательно ознакомьтесь с инструкцией по монтажу. Проверьте по комплектационной ведомости наличие деталей в комплекте и соответствие муфты сечению, типу и рабочему напряжению монтируемого кабеля. Подготовьте рабочее место, все необходимые инструменты и приспособления. Проверьте исправность газового оборудования: баллона, шланга, редуктора и горелки. Если муфта хранилась в неотапливаемом помещении при температуре менее 5°С, то до начала монтажа комплект муфты следует выдержать не менее 2-х часов при температуре 18–20°С. Монтаж термоусаживаемых муфт должен производиться при температуре выше 0°С и относительной влажности менее 80%. Монтаж термоусаживаемых муфт требует соблюдения особой чистоты. Попадание в муфту влаги, грязи и посторонних частиц в процессе монтажа недопустимо.

### 4.2 Разделка кабеля

Разделка кабеля должна осуществляться в строгом соответствии с инструкцией производителя. Точная и аккуратная разделка является необходимым условием и залогом правильного монтажа кабельной муфты. Разделка кабеля должна выполняться только высококвалифицированным специалистом. Несоблюдение размеров разделки, разделка без рулетки «на глазок», порезы и задиры на жилой изоляции, наличие загрязнений могут привести к сокращению срока службы муфты и пробоям. Особое внимание следует уделить снятию изоляции с жил кабеля. Любые повреждения жил в процессе снятия изоляции недопустимы. Разделка высоковольтных кабелей из сшитого полиэтилена требует профессионального инструмента для снятия изоляции и полупроводящего экрана.

### 4.3 Технологии соединения и оконцевания жил

Качество, надежность и работоспособность всей муфты во многом определяется качеством монтажа соединителей или наконечников на жилах кабеля.

#### — Технология болтовых наконечников и соединителей

При монтаже «механических» соединителей и наконечников с болтами со срывной головкой необходимо удерживать корпус соединителей/наконечников в момент затяжки болтов при помощи специальной зажимной струбицы НМБ-4 или газового ключа, предохраняя кабельные жилы от деформации. При наличии нескольких болтов в наконечнике/соединителе первой срывается головка болта, расположенного ближе к лопатке наконечника или центру соединителя.

Перед срывом болтовых головок следует развернуть наконечники вокруг жилы таким образом, чтобы при подключении к контактным клеммам избежать перегибов и скручивания кабельной жилы.

#### 4.4 Технология термоусадки

Для монтажа термоусаживаемых муфт предпочтительно использовать пропановую газовую горелку с широкой насадкой диаметром 40–50 мм. Пламя горелки следует отрегулировать таким образом, чтобы оно было мягким, с языками желтого цвета. Остроконечное клиновидное синее пламя не допускается. Усадка термоусаживаемых трубок с использованием газовой горелки требует определенных навыков и опыта.

Перед проведением каждой технологической операции поверхность, на которую усаживается трубка или подматывается герметик, должна быть очищена от загрязнений, пыли, жировых пятен и нагара. Для обеспечения равномерной усадки и предотвращения «подгорания» пламя горелки должно находиться в постоянном колебательном движении. Интенсивность усадки может регулироваться расстоянием от горелки до изделия. Во избежание образования морщин и воздушных пузырей на поверхности трубки, термоусадку следует производить от центра трубки к ее концам, либо последовательно от одного конца трубки к другому. Прежде чем продолжить термоусадку вдоль кабеля, трубка или перчатка должны быть усажены по кругу.

Усадка толстостенных термоусаживаемых кожухов, соединительных манжет требует более длительного времени и должна сопровождаться предварительным медленным и равномерным прогревом.

Следуйте указаниям инструкции и по возможности точно устанавливайте термоусаживаемые трубки относительно других элементов муфты. Перед усадкой трубок на металлические поверхности следует убедиться в отсутствии острых кромок и заусенцев. Все неровности должны быть предварительно зашлифованы. После зашлифовки убедитесь, что на поверхности изоляции не осталось металлических опилок.

Для обеспечения хорошего прилегания термоусаживаемых изделий на металлических поверхностях, последние рекомендуется предварительно прогреть до 50–70 °С. Избыток термоплавкого клея, выступающий из-под кромок усаживаемых деталей с внутренним клеевым подслоем подтверждает хорошее качество герметизации. Убедитесь в отсутствии повреждений, морщин и вздутий на поверхности усаженных изделий.

**После завершения монтажа не подвергайте муфту механическим воздействиям до ее полного остывания.**

# 1 Подготовка кабеля к работе

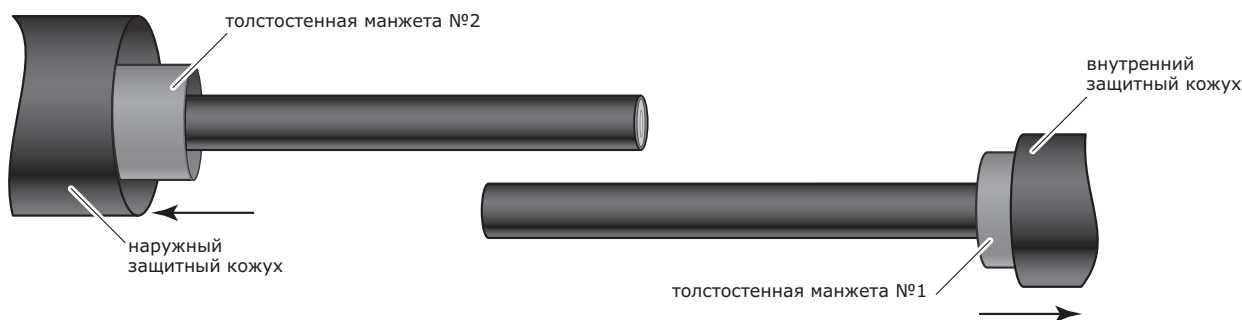

- 1.1 Распрямить концы кабеля на длине 1200 мм;
- 1.2 На один конец кабеля надеть толстостенную манжету №1 (меньшего диаметра) и внутренний защитный кожух, на другой конец надеть толстостенную манжету №2 и наружный защитный кожух.

# 2 Разделка кабеля

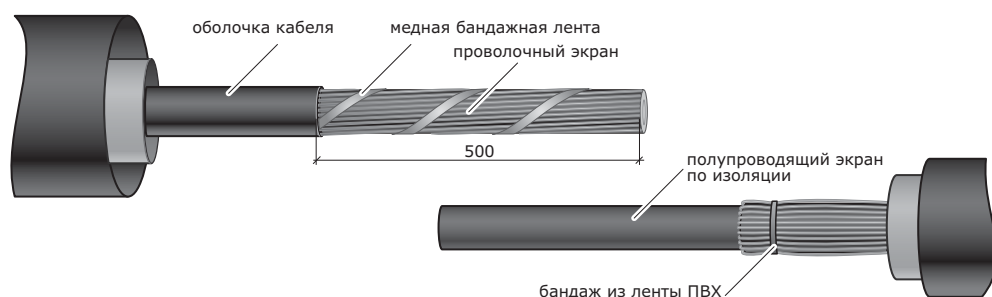

- 2.1 Удалить с кабеля внешнюю оболочку и разделительный слой длиной 500 мм до проволочного экрана;
- 2.2 При наличии медной бандажной ленты, фиксирующей проволочный экран, ленту обрезать на уровне среза внешней оболочки. На месте среза ленты не должно оставаться острых выступающих кромок;
- 2.3 Отогнуть все медные проволоки экрана на внешнюю оболочку кабеля и временно закрепить их на оболочке кабеля;
- 2.4 Повторить операции для второго конца кабеля.

# 3 Удаление полупроводящего слоя изоляции кабеля

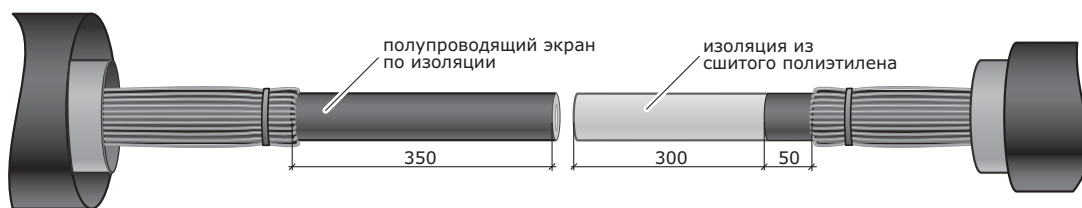

- 3.1 Обрезать жилу кабеля на длине 350 мм от среза внешней оболочки;
- 3.2 Удалить все разделительные слои кабеля до экрана по изоляции из экструдированного полупроводящего сшитого полиэтилена;
- 3.3 Специальным инструментом (роликовым ножом) тщательно удалить слой экрана по изоляции из экструдированного полупроводящего сшитого полиэтилена, оставив его участок длиной 50 мм от среза внешней оболочки. На поверхности изоляции из сшитого полиэтилена не допускается наличие остатков проводящего материала, бугров и заусенцев. Зашлифовать наждачной бумагой срез полупроводящего слоя и жилную изоляцию до удаления следов роликового ножа.
- 3.4 Обезжирить участки изоляции из сшитого полиэтилена, используя х/б салфетку и бензин, начиная от конца жилы в направлении полупроводящего экрана по изоляции. **(Салфетку х/б использовать только однократно!)**
- 3.5 Повторить операции для второго конца кабеля.

## 4 Установка трубки выравнивания напряженности электрического поля

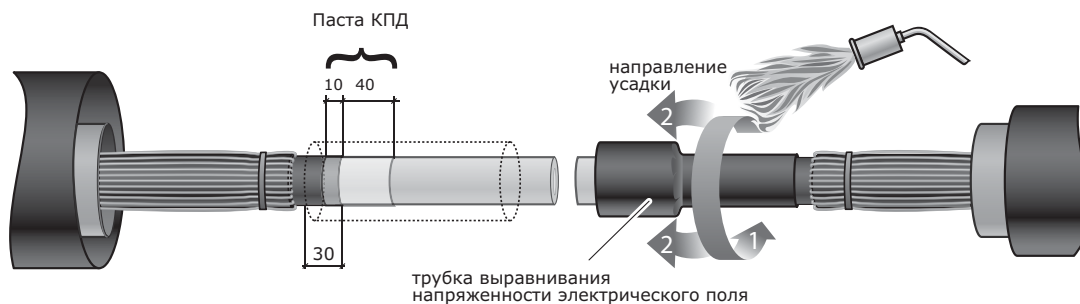

- 4.1 Снять с конца жилы изоляцию на длине, равной глубине отверстия в соединителе;
- 4.2 Нанести на срез полупроводящего слоя и жилную изоляцию пасту КПД, как показано на рисунке;
- 4.3 Надеть на жилу трубку для выравнивания напряженности электрического поля;
- 4.4 Расположить трубку на полупроводящем экране по изоляции кабеля с заходом 30 мм на экран (см. рис.);
- 4.5 Усадить трубку для выравнивания напряженности электрического поля в направлении от среза внешней оболочки к концу кабеля;
- 4.6 Повторить операции для второго конца кабеля.

## 5 Соединение жил

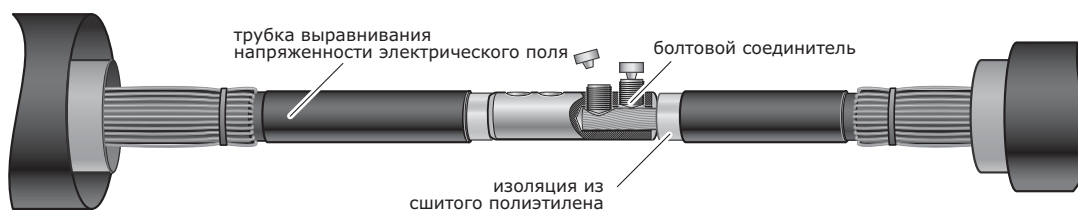

- 5.1 Произвести соединение жил с помощью соединителя со срывающимися болтовыми головками;
- 5.2 Зашлифовать острые кромки и заусенцы, образовавшиеся после срыва болтовых головок.

## 6 Подмотка лентой-герметиком

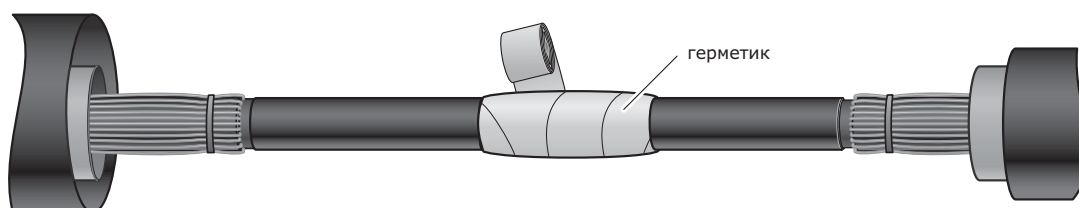

- 6.1 Используя герметик из комплекта муфты, обмотать место соединения жил с заходом на ТВНЭП, заполняя неровности соединителя, образовавшиеся после монтажа. При намотке герметик вытягивать по длине примерно в 1,5-2 раза.

## 7 Установка толстостенной манжеты №1

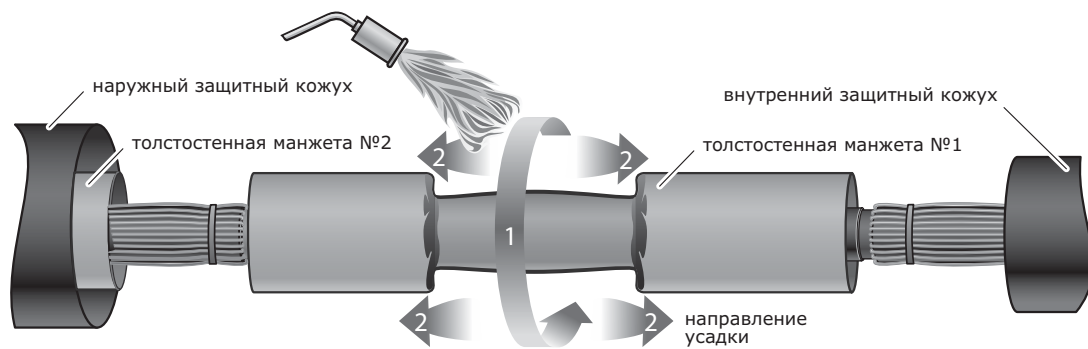

**7.1** Надвинуть толстостенную манжету №1 на место соединения жил, разместить ее по центру муфты и усадить, начиная с середины.

## 8 Установка толстостенной манжеты №2

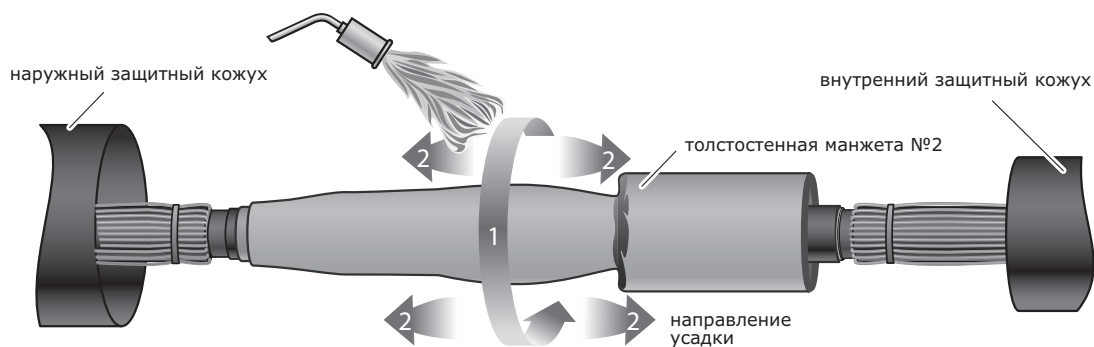

**8.1** Надвинуть толстостенную манжету №2 на место соединения жил, разместить ее по центру муфты и усадить, начиная с середины.

## 9 Подмотка герметиком-заполнителем

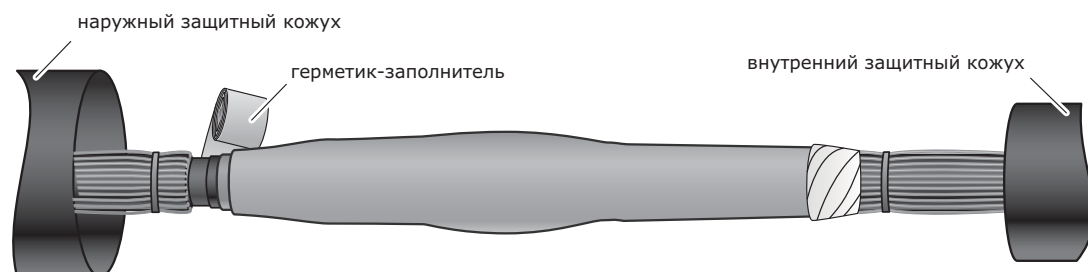

**9.1** Используя герметик-заполнитель из комплекта муфты произвести намотку на края толстостенных манжет с заходом на полупроводящий слой. При намотке герметик вытягивать примерно в 1,5–2 раза.

## 10 Установка внутреннего защитного кожуха

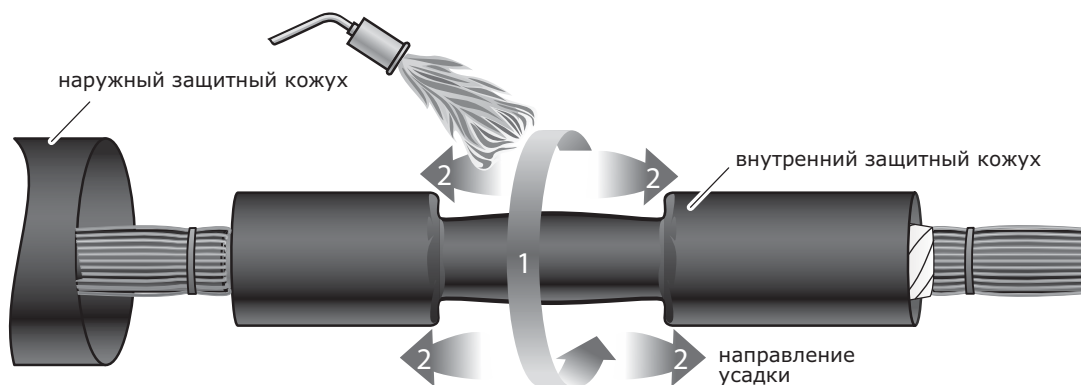

**10.1** Надвинуть внутренний защитный кожух на место соединения жил, разместить его по центру муфты и усадить, начиная с середины.

## 11 Восстановление экрана кабеля

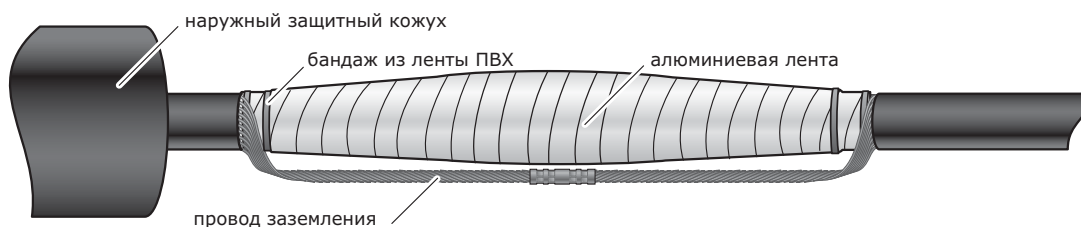

**11.1** Поверх внутреннего защитного кожуха произвести намотку алюминиевой экранирующей ленты с перехлестом витков 15-20 мм, с заходом на медные проволоки экрана;

**11.2** Концы алюминиевой ленты зафиксировать бандажом из 2-3 витков изолянта ПВХ;

**11.3** Аккуратно разгладить ленту по контуру конструкции, по всей длине намотки;

**11.4** Удалить временный бандаж из ленты ПВХ, фиксирующий проволочный экран. Сформировать «косичку» (аккуратно собрать в пучок и скрутить свободные проволоки экрана кабеля). Обрезать концы сформированного провода заземления на необходимую длину;

**11.5** Соединить провод заземления, предварительно зачистив и обезжирив концы провода, в соответствии с выбранным способом соединения.

## 12 Установка наружного защитного кожуха

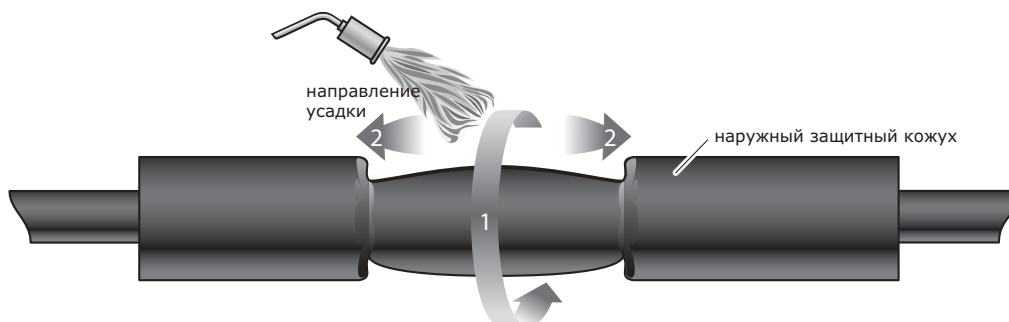

**12.1** Надвинуть наружный защитный кожух. Разместить его по центру муфты и усадить, начиная с середины.

**Монтаж муфты завершен.  
Дайте муфте остыть прежде чем подвергать ее какому-либо механическому воздействию.**

Архангельск (8182)63-90-72  
Астана (7172)727-132  
Астрахань (8512)99-46-04  
Барнаул (3852)73-04-60  
Белгород (4722)40-23-64  
Брянск (4832)59-03-52  
Владивосток (423)249-28-31  
Волгоград (844)278-03-48  
Вологда (8172)26-41-59  
Воронеж (473)204-51-73  
Екатеринбург (343)384-55-89

Иваново (4932)77-34-06  
Ижевск (3412)26-03-58  
Казань (843)206-01-48  
Калининград (4012)72-03-81  
Калуга (4842)92-23-67  
Кемерово (3842)65-04-62  
Киров (8332)68-02-04  
Краснодар (861)203-40-90  
Красноярск (391)204-63-61  
Курск (4712)77-13-04  
Липецк (4742)52-20-81

Магнитогорск (3519)55-03-13  
Москва (495)268-04-70  
Мурманск (8152)59-64-93  
Набережные Челны (8552)20-53-41  
Нижний Новгород (831)429-08-12  
Новокузнецк (3843)20-46-81  
Новосибирск (383)227-86-73  
Омск (3812)21-46-40  
Орел (4862)44-53-42  
Оренбург (3532)37-68-04  
Пенза (8412)22-31-16

Пермь (342)205-81-47  
Ростов-на-Дону (863)308-18-15  
Рязань (4912)46-61-64  
Самара (846)206-03-16  
Санкт-Петербург (812)309-46-40  
Саратов (845)249-38-78  
Севастополь (8692)22-31-93  
Симферополь (3652)67-13-56  
Смоленск (4812)29-41-54  
Сочи (862)225-72-31  
Ставрополь (8652)20-65-13

Сургут (3462)77-98-35  
Тверь (4822)63-31-35  
Томск (3822)98-41-53  
Тула (4872)74-02-29  
Тюмень (3452)66-21-18  
Ульяновск (8422)24-23-59  
Уфа (347)229-48-12  
Хабаровск (4212)92-98-04  
Челябинск (351)202-03-61  
Череповец (8202)49-02-64  
Ярославль (4852)69-52-93